



NIKOLATESLA  
Design Fabrizio Crisà

 elica  
aria nuova



NikolaTesla combines two separate kitchen elements in just one product: the extractor hob and the hood, thus redefining simple daily gestures in a perfect match of technology, features and a refined look.

### ENHANCE YOUR COOKING EXPERIENCE BY CHOOSING THE STYLE THAT BEST SUITS YOU.

The NikolaTesla range of integrated extractor hobs is Elica's answer to demand for style, performance and ease of use. But it doesn't stop there.

NikolaTesla is the solution for anyone whose aim is to conjure up an emotion in the kitchen as well. The emotion of being amazed. The emotion of outdoing yourself with ambitious recipes and not having to worry about the fumes. The peace of mind of being to install and use the product with the greatest of ease. The pleasant surprise of being able to clean it quickly and easily. The enjoyment of using an extraction hob every day that seems to have been tailor-made for your home.

An avant-garde inner technological unit, designed to provide the best extraction and cooking performance, is showcased in a sophisticated designer product, manufactured from hard-wearing materials with carefully crafted finishes.

NikolaTesla kombinuje dva samostatné kuchyňské prvky v jeden produkt: varná deska a odsavač par byly přetvořeny k dokonalé souhře technologií, funkčnosti a rafinovaného vzhledu i pro každodenní využití.

### ZDOKONALTE VAŠE VAŘENÍ VARIABILITA MNOHA MODELŮ SPRÁVNÝ STYL PRO VAŠI KUCHYŇ.

Modely NikolaTesla - varné desky s integrovaným odsavačem par - jsou odpovědí značky Elica na požadavky zákazníků po stylu, po výkonu a jednoduchosti používání. Ale tím to nekončí.

NikolaTesla je řešením pro každého, jehož cílem je vzbudit pozitivní emoce také v kuchyni. Je to vyvolání pocitu údivu, dokonalý zážitek z přípravy ambiciózních receptů či spolehlivé odsátí par a mastných aerosolů vzniklých při vaření. Nutno taky zmínit jejich snadnou instalaci či základní potrubní díly, které jsou u většiny modelů uvnitř balení. NikolaTesla je vskutku synonymem každodenního požitku, přesně ušitá na míru vašemu domovu.

Avantgardní srdce technologického celku, stvořené k poskytnutí nejlepšího výkonu odsávání a vaření, je zasazeno v sofistikovaném designovém produktu a vyrobeno z odolných materiálů s pečlivě vybroušenými detaily.



NAČTI QR COD A OBJEVUJ  
FRAME AND DISCOVER

NEW

## NIKOLATESLA ONE HP

83x51,5x21 cm 80,7x49,2 cm (výřez)  
Odtah/Recirkulace Duct-out/Filtering  
Černé sklo Black glass

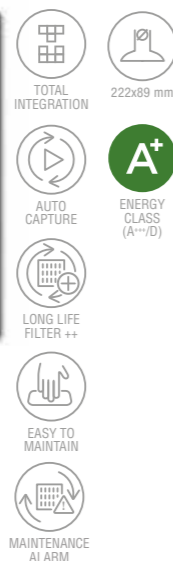

NEW

## NIKOLATESLA UNPLUGGED

90x53x21 cm 80,7x49,2 cm (výřez)  
Odtah/Recirkulace Duct-out/Filtering  
Černé sklo, Černé sklo + nerezová ocel  
Black glass, black glass + stainless steel



UNPLUGGED BL



UNPLUGGED BLIX

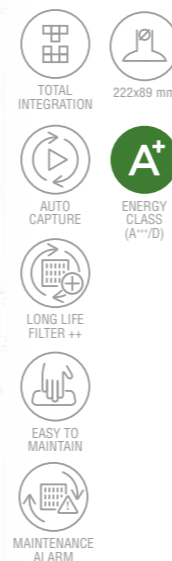

NEW

## NIKOLATESLA SWITCH GLOW

83x51,5x21 cm 80,7x49,2 cm (výřez)  
Odtah/Recirkulace Duct-out/Filtering  
Černé sklo Black glass



## NIKOLATESLA SWITCH

83x51,5x21 cm 80,7x49,2 cm (výřez)  
Odtah/Recirkulace Duct-out/Filtering  
Černé sklo, bílé sklo "ICE GREY" Black glass, white glass "ICE GREY"

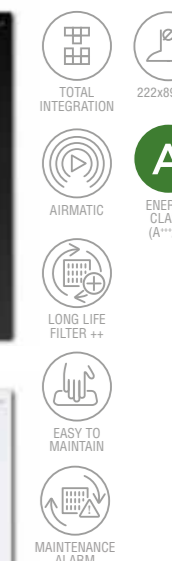

## ODSÁVÁNÍ ASPIRATION

Ovládání Controls	Dotykový slider 9V+I Slider touch control 9S+B
Intenzivní výkon Booster airflow	640 m <sup>3</sup> /h
Rychlost nasávání Suction speed	5,1 m/s
Hlučnost min-max Noise level min-max	34 - 66 db(A)
Celková spotřeba Total absorption	175 W

## ODSÁVÁNÍ ASPIRATION

Ovládání Controls	Elektronické otáčivé 9V+I Electronic rotative 9S+B
Intenzivní výkon Booster airflow	630 m <sup>3</sup> /h
Rychlost nasávání Suction speed	5,1 m/s
Hlučnost min-max Noise level min-max	34 - 66 db(A)
Celková spotřeba Total absorption	175 W

## ODSÁVÁNÍ ASPIRATION

Ovládání Controls	Dotykový slider 9V+I Slider touch control 9S+B
Intenzivní výkon Booster airflow	630 m <sup>3</sup> /h
Rychlost nasávání Suction speed	5,1 m/s
Hlučnost min-max Noise level min-max	34 - 66 db(A)
Celková spotřeba Total absorption	175 W

## ODSÁVÁNÍ ASPIRATION

Ovládání Controls	Dotykový slider 9V+I Slider touch control 9S+B
Intenzivní výkon Booster airflow	630 m <sup>3</sup> /h
Rychlost nasávání Suction speed	5,1 m/s
Hlučnost min-max Noise level min-max	34 - 66 db(A)
Celková spotřeba Total absorption	175 W

## VAŘENÍ COOKING

Ovládání Controls	Dotykový slider 9V+I Slider touch control 9S+B
Spotřeba Absorption	7,2 KW
Power limitation	4,5 kW
Napětí Voltage	220 - 240 V
Varné zóny Cooking zones (Rozměr - Výkon Size-Power)	1 220x184 mm - 2,1/3,7 kW 2 220x184 mm - 2,1/3,7 kW 3 220x184 mm - 2,1/3,7 kW 4 220x184 mm - 2,1/3,7 kW
Bridge zone	2

## VAŘENÍ COOKING

Ovládání Controls	Elektronické otáčivé 9V+I Electronic rotative 9S+B
Spotřeba Absorption	7,2 KW
Power limitation	4,5 kW
Napětí Voltage	220 - 240 V
Varné zóny Cooking zones (Rozměr - Výkon Size-Power)	1 220x184 mm - 2,1/3,7 kW 2 220x184 mm - 2,1/3,7 kW 3 220x184 mm - 2,1/3,7 kW 4 220x184 mm - 2,1/3,7 kW
Bridge zone	2

## VAŘENÍ COOKING

Ovládání Controls	Dotykový slider 9V+I Slider touch control 9S+B
Spotřeba Absorption	7,2 KW
Power limitation	3,1 - 4,5 kW
Napětí Voltage	220 - 240 V
Varné zóny Cooking zones (Rozměr - Výkon Size-Power)	1 210x191 mm - 2,1/3 kW 2 210x191 mm - 2,1/3 kW 3 210x191 mm - 2,1/3 kW 4 210x191 mm - 2,1/3 kW
Bridge zone	2

## VAŘENÍ COOKING

Ovládání Controls	Dotykový slider 9V+I Slider touch control 9S+B
Spotřeba Absorption	7,2 KW
Power limitation	3,1 - 4,5 kW
Napětí Voltage	220 - 240 V
Varné zóny Cooking zones (Rozměr - Výkon Size-Power)	1 210x191 mm - 2,1/3 kW 2 210x191 mm - 2,1/3 kW 3 210x191 mm - 2,1/3 kW 4 210x191 mm - 2,1/3 kW
Bridge zone	2

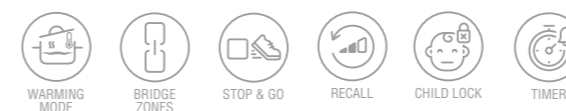

## MODEL MODELS

NIKOLATESLA HP BL/A/83	PRF0120975B
NIKOLATESLA HP BL/F/83	PRF0120976B

## MODEL MODELS

NIKOLATESLA UNPLUGGED BL/A/90	PRF0184546
NIKOLATESLA UNPLUGGED BL/F/90	PRF0184019
NIKOLATESLA UNPLUGGED BLIX/A/90	PRF0184547
NIKOLATESLA UNPLUGGED BLIX/F/90	PRF0184545

## MODEL MODELS

NIKOLATESLA SWITCH GLOW BL/A/83	PRF0183880
NIKOLATESLA SWITCH GLOW BL/F/83	PRF0183878

## MODEL MODELS

NIKOLATESLA SWITCH BL/A/83	PRF0146212A
NIKOLATESLA SWITCH BL/F/83	PRF0146210A
NIKOLATESLA SWITCH WH/A/83	PRF0146216A
NIKOLATESLA SWITCH WH/F/83	PRF0146213A

\*dodání - říjen 2022 \*available from October



# NIKOLATESLA ONE

83x51,5x21 cm 80,7x49,2 cm (výřez)  
Odtah/Recirkulace Duct-out/Filtering  
Černé sklo Black glass



# NIKOLATESLA LIBRA

83x51,5x21 cm 80,7x49,2 cm (výřez)  
Odtah/Recirkulace Duct-out/Filtering  
Černé sklo + litina, Bílé sklo "ICE GREY" + litina  
Black glass + cast iron, white glass "ICE GREY" + cast iron

NEW

# NIKOLATESLA FIT XL

83x51,5x24,8 cm 75x49 cm (výřez)  
Odtah Duct-out  
Černé sklo Black glass

# NIKOLATESLA FIT

60x51,5x24,8 cm 72x51,5x24,8 cm 56x49 cm (výřez)  
Odtah Duct-out  
Černé sklo Black glass

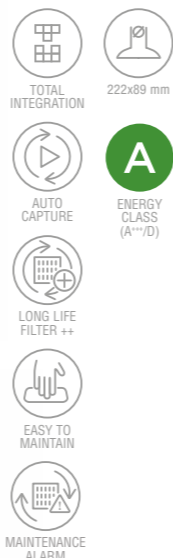
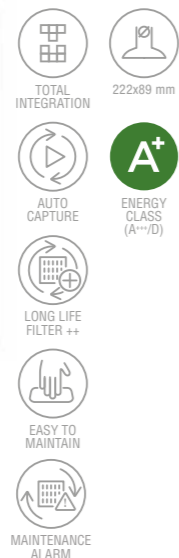

LIBRA BL



LIBRA WH

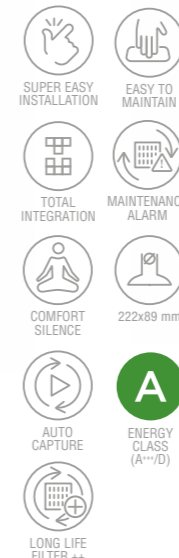

60 cm



72 cm

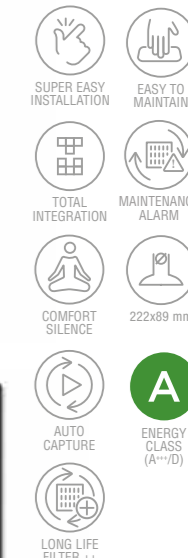

## ODSÁVÁNÍ ASPIRATION

Ovládání Controls	Dotykový 9V+I Touch control 9S+B
Intenzivní výkon Booster airflow	640 m³/h
Rychlost nasávání Suction speed	5,1 m/s
Hlučnost min-max Noise level min-max	34 - 66 db(A)
Celková spotřeba Total absorption	175 W

## ODSÁVÁNÍ ASPIRATION

Ovládání Controls	Dotykový slider 4V+I Slider touch control 4S+B
Intenzivní výkon Booster airflow	610 m³/h
Rychlost nasávání Suction speed	5,1 m/s
Hlučnost min-max Noise level min-max	46 - 69 db(A)
Celková spotřeba Total absorption	250 W

## ODSÁVÁNÍ ASPIRATION

Ovládání Controls	Dotykový slider 4V+I Slider touch control 4S+B
Intenzivní výkon Booster airflow	620 m³/h
Rychlost nasávání Suction speed	5,1 m/s
Hlučnost min-max Noise level min-max	37 - 61 db(A)
Celková spotřeba Total absorption	160 W

## ODSÁVÁNÍ ASPIRATION

Ovládání Controls	Dotykový slider 4V+I Slider touch control 4S+B
Intenzivní výkon Booster airflow	620 m³/h
Rychlost nasávání Suction speed	5,1 m/s
Hlučnost min-max Noise level min-max	37 - 61 db(A)
Celková spotřeba Total absorption	160 W

## VAŘENÍ COOKING

Ovládání Controls	Dotykový 9V+I Touch control 9S+B
Spotřeba Absorption	7,2 KW
Power limitation	3,1 - 4,5 kW
Napětí Voltage	220 - 240 V
Varné zóny Cooking zones (Rozměr - Výkon Size-Power)	1 210x191 mm - 1,6/1,85 kW 2 210x191 mm - 2,1/3 kW 3 Ø200 mm - 2,3/3 kW 4 Ø160 mm - 1,2/1,4 kW
Bridge zone	1 levá left

## VAŘENÍ COOKING

Ovládání Controls	Dotykový slider 9V+I Slider touch control 9S+B
Spotřeba Absorption	7,2 KW
Power limitation	3,1 - 4,5 kW
Napětí Voltage	220 - 240 V
Varné zóny Cooking zones (Rozměr - Výkon Size-Power)	1 210x191 mm - 1,6/1,85 kW 2 210x191 mm - 2,1/3 kW 3 210x191 mm - 2,1/3 kW 4 210x191 mm - 1,6/1,85 kW
Bridge zone	2

## VAŘENÍ COOKING

Ovládání Controls	Dotykový slider 9V+I Slider touch control 9S+B
Spotřeba Absorption	7,2 KW
Power limitation	3,1 - 4,5 kW
Napětí Voltage	220 - 240 V
Varné zóny Cooking zones (Rozměr - Výkon Size-Power)	1 210x191 mm - 1,6/1,85 kW 2 210x191 mm - 2,1/3 kW 3 210x191 mm - 2,1/3 kW 4 210x191 mm - 1,6/1,85 kW
Bridge zone	2

## VAŘENÍ COOKING

Ovládání Controls	Dotykový slider 9V+I Slider touch control 9S+B
Spotřeba Absorption	7,2 KW
Power limitation	3,1 - 4,5 kW
Napětí Voltage	220 - 240 V
Varné zóny Cooking zones (Rozměr - Výkon Size-Power)	1 210x191 mm - 2,1/3 kW 2 210x191 mm - 1,6/1,85 kW 3 Ø200 mm - 2,3/3 kW 4 Ø160 mm - 1,2/1,4 kW
Bridge zone	1 levá left



## MODEL MODELS

NIKOLATESLA BL/A/83	PRF0120977A
NIKOLATESLA BL/F/83	PRF0120978A

## MODEL MODELS

NIKOLATESLA LIBRA BL/A/83	PRF0147744A
NIKOLATESLA LIBRA BL/F/83	PRF0147745A
NIKOLATESLA LIBRA WH/A/83	PRF0147774A
NIKOLATESLA LIBRA WH/F/83	PRF0147775A

## MODEL MODELS

NIKOLATESLA FIT XL BL/A/83	PRF0179476
----------------------------	------------

\*dodání - říjen 2022 \*available from October

## MODEL MODELS

NIKOLATESLA FIT BL/A/60	PRF0167053
NIKOLATESLA FIT BL/A/72	PRF0167054

NEW

## NIKOLATESLA FIT 3Z

60x51,5x25,8 cm 72x51,5x25,8 cm 56x49 cm (výřez)  
Odtah Duct-out  
Černé sklo Black glass



60 cm



72 cm

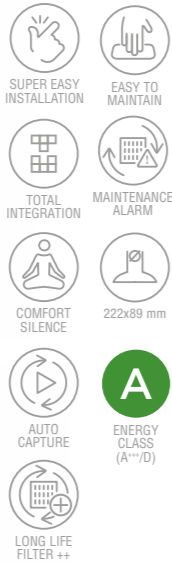

NEW

## NIKOLATESLA PRIME S

83x51,5x24,9 cm 75x49 cm (výřez)  
Odtah Duct-out  
Černé sklo + hliník s efektem litina  
Black glass + cast iron aluminum effect



NIKOLATESLA PRIME S



NIKOLATESLA PRIME S+

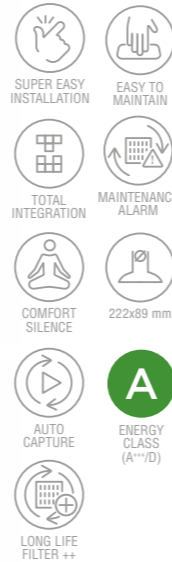

NEW

## NIKOLATESLA ALPHA

78x51,5x24,8 cm 75x49 cm (výřez)  
Odtah Duct-out  
Černé sklo Black glass



NIKOLATESLA ALPHA



NIKOLATESLA ALPHA

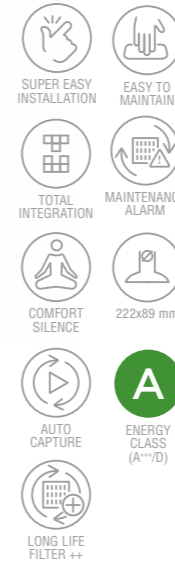

## NIKOLATESLA FLAME

88x51x21 cm 84x48,7 cm (výřez)  
Odtah/Recirkulace Duct-out/Filtering  
Černé sklo + litina, Šedé sklo + litina  
Black glass + cast iron, grey glass + cast iron



FLAME BL



FLAME GR



## ODSÁVÁNÍ ASPIRATION

Ovládání Controls	Dotykový slider 4V+I Slider touch control 4S+B
Intenzivní výkon Booster airflow	600 m³/h
Rychlost nasávání Suction speed	5,1 m/s
Hlučnost min-max Noise level min-max	35 - 60 db(A)
Celková spotřeba Total absorption	160 W

## ODSÁVÁNÍ ASPIRATION

Ovládání Controls	Dotykový slider 4V+I Slider touch control 4S+B
Intenzivní výkon Booster airflow	620 m³/h
Rychlost nasávání Suction speed	5,1 m/s
Hlučnost min-max Noise level min-max	36 - 63 db(A)
Celková spotřeba Total absorption	160 W

## ODSÁVÁNÍ ASPIRATION

Ovládání Controls	Dotykový slider 4V+I Slider touch control 4S+B
Intenzivní výkon Booster airflow	590 m³/h
Rychlost nasávání Suction speed	5,1 m/s
Hlučnost min-max Noise level min-max	37 - 61 db(A)
Celková spotřeba Total absorption	160 W

## ODSÁVÁNÍ ASPIRATION

Ovládání Controls	Elektronické otáčivé 3V+2I Electronic rotative 3S+2B
Intenzivní výkon Booster airflow	600 m³/h
Rychlost nasávání Suction speed	5,1 m/s
Hlučnost min-max Noise level min-max	45 - 63 db(A)
Celková spotřeba Total absorption	250 W

## VAŘENÍ COOKING

Ovládání Controls	Dotykový slider 9V+I Slider touch control 9S+B
Spotřeba Absorption	7,2 KW
Power limitation	3,1 - 4,5 kW
Napětí Voltage	220 - 240 V
Varné zóny Cooking zones (Rozměr - Výkon Size-Power)	1 Ø300 mm - 2,5/3,6 kW Ø180 mm - 2,1/2,5 kW 2 Ø140 mm - 0,9/1,35 kW 3 Ø180 mm - 1,4/2,1 kW

## VAŘENÍ COOKING

Ovládání Controls	Dotykový slider 9V+I Slider touch control 9S+B	
Spotřeba Absorption	7,2 KW	
Power limitation	3,1 - 4,5 kW	
Napětí Voltage	220 - 240 V	
Varné zóny Cooking zones (Rozměr - Výkon Size-Power)	PRIME S 1 Ø160 mm - 1,2/1,4 kW 2 Ø200 mm - 2,3/3 kW 3 Ø200 mm - 2,3/3 kW 4 Ø160 mm - 1,2/1,4 kW	PRIME S+ 1 210x191 mm - 1,6/1,85 kW 2 210x191 mm - 2,1/3 kW 3 Ø200 mm - 2,3/3 kW 4 Ø160 mm - 1,2/1,4 kW
Bridge zone	1 levá left	

## VAŘENÍ COOKING

Ovládání Controls	Dotykový slider 9V+I Slider touch control 9S+B
Spotřeba Absorption	7,2 KW
Power limitation	3,1 - 4,5 kW
Napětí Voltage	220 - 240 V
Varné zóny Cooking zones (Rozměr - Výkon Size-Power)	1 Ø160 mm - 1,2/1,4 kW 2 Ø200 mm - 2,3/3 kW 3 Ø200 mm - 2,3/3 kW 4 Ø160 mm - 1,2/1,4 kW

## VAŘENÍ COOKING

Ovládání Controls	Otáčivé Rotative
Napětí Voltage	220 - 240 V

## TYP HOŘÁKU BURNER TYPE

1. hořák 1st element	Semi rapid (1,75 kW)
2. hořák 2nd element	Dual special (3,5kW)
3. hořák 3rd element	Rapid (3 kW)
4. hořák 4th element	Semi rapid (1,75 kW)



## MODEL MODELS

NIKOLATESLA FIT 3Z BL/A/60	PRF0184526
NIKOLATESLA FIT 3Z BL/A/72	PRF0184551

\*dodání - listopad 2022 \*available from Novembre



## MODEL MODELS

NIKOLATESLA PRIME S BL/A/83	PRF0182322
NIKOLATESLA PRIME S+ BL/A/83	PRF0182325

\*dodání - říjen 2022 \*available from October

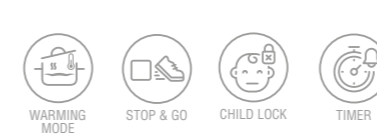

## MODEL MODELS

NIKOLATESLA ALPHA BL/A/78	PRF0183127
---------------------------	------------

\*dodání - říjen 2022 \*available from October



## MODEL MODELS

NIKOLATESLA FLAME BL/A/88	PRF0147740A
NIKOLATESLA FLAME BL/F/88	PRF0147741A
NIKOLATESLA FLAME GR/A/88	PRF0147742A
NIKOLATESLA FLAME GR/F/88	PRF0147743A

## Maximální flexibilita instalace Maximum installation flexibility

Všechny modely NikolaTesla mají jednoduchou a flexibilní instalaci. Elica navrhla dvě různá instalační řešení tak, aby bylo možné splnit většinu potřeb při realizaci kuchyní. Na dalších řádcích jsou popsány základní principy a rozdíly mezi těmito dvěma systémy a je vysvětleno, které z mnoha příslušenství lze použít s jedním nebo druhým systémem tak, aby přesně vyhovoval vašim potřebám při vlastní instalaci.

### NIKOLATESLA FIT, FIT XL, FIT 3Z, PRIME S, ALPHA

Jedná se o nejnovější a nejflexibilnější systém umožňující větší univerzálnost při instalaci produktu, jak pro verzi „odtah“, tak zejména pro verzi „recirkulace“. Řada předpřipravených montážních sad pro recirkulaci, obsahující vše potřebné pro jednotlivé možnosti vyústění vzduchu z odsavače par, jsou sestaveny tak, aby zjednodušily vlastní montáž při kompletaci kuchyňské linky.

### NIKOLATESLA UNPLUGGED, SWITCH GLOW, SWITCH, ONE HP, ONE, LIBRA, FLAME

Produkty s tímto instalačním řešením jsou dodávány vždy ve dvou verzích a to pro „odtah“ a pro „recirkulaci“. Nezbytné potrubí pro standardní instalace je již součástí balení.

All of NikolaTesla extractor hobs allow for great installation flexibility. Elica has designed two different installation platforms, in order to meet most installation needs. A handbook is hereby provided explaining the basic differences between the two systems and which products are associated with one or the other, so as to make the most of the structural features of your product during installation.

### NIKOLATESLA FIT, FIT XL, FIT 3Z, PRIME S, ALPHA

This is the latest and most flexible system allowing greater versatility when installing the product both in the duct out version and especially in the filtering version. A number of ready-made filtering mode conversion kits are also associated with this installation platform, to make installation operations easier.

### NIKOLATESLA UNPLUGGED, SWITCH GLOW, SWITCH, ONE HP, ONE, LIBRA, FLAME

Products associated with this platform are optionally available in duct out or filtering versions. The necessary piping for standard installations is already included in the packaging.

	K DISPOZICI VE VERZI AVAILABLE IN	PŘÍSLUŠENSTVÍ V BALENÍ PIPES IN THE BOX	MONTÁŽNÍ SADA PRO „RECIRKULACI“ FILTERING MODE CONVERSION KIT	MONTÁŽNÍ HLOUBKA H PRODUCT
NIKOLATESLA FIT	Odtah Duct-out	---	VÝDUCH POD SOKL / VÝDUCH PŘED SOKL / VÝDUCH ZA SKŘÍŇKU	24,8 cm
<b>NEW</b> NIKOLATESLA FIT XL	Odtah Duct-out	---	VÝDUCH POD SOKL / VÝDUCH PŘED SOKL / VÝDUCH ZA SKŘÍŇKU	24,8 cm
<b>NEW</b> NIKOLATESLA FIT 3Z	Odtah Duct-out	---	VÝDUCH POD SOKL / VÝDUCH PŘED SOKL / VÝDUCH ZA SKŘÍŇKU	25,8 cm
<b>NEW</b> NIKOLATESLA PRIME S	Odtah Duct-out	---	VÝDUCH POD SOKL / VÝDUCH PŘED SOKL / VÝDUCH ZA SKŘÍŇKU	24,9 cm
<b>NEW</b> NIKOLATESLA ALPHA	Odtah Duct-out	---	VÝDUCH POD SOKL / VÝDUCH PŘED SOKL / VÝDUCH ZA SKŘÍŇKU	24,8 cm
<b>NEW</b> NIKOLATESLA UNPLUGGED	Odtah Duct-out	X	---	21 cm
	Recirkulace Filtering	X (VÝDUCH PŘED SOKL)	---	
<b>NEW</b> NIKOLATESLA SWITCH GLOW	Odtah Duct-out	X	---	21 cm
	Recirkulace Filtering	X (VÝDUCH PŘED SOKL)	---	
NIKOLATESLA SWITCH	Odtah Duct-out	X	---	21 cm
	Recirkulace Filtering	X (VÝDUCH PŘED SOKL)	---	
<b>NEW</b> NIKOLATESLA ONE HP NIKOLATESLA ONE	Odtah Duct-out	X	KITO13O427A	21 cm
	Recirkulace Filtering	X (VÝDUCH PŘED SOKL)	---	
NIKOLATESLA LIBRA	Odtah Duct-out	X	KITO13O427A	21 cm
	Recirkulace Filtering	X (VÝDUCH PŘED SOKL)	---	
NIKOLATESLA FLAME	Odtah Duct-out	X	KITO13O427A	21 cm
	Recirkulace Filtering	X (VÝDUCH PŘED SOKL)	---	

## NIKOLATESLA FIT | FIT XL | FIT 3Z | PRIME S | ALPHA



INSTALAČNÍ VIDEO

Všechny tyto modely NikolaTesla mají stejné instalační řešení, které poskytuje jednoduchou a flexibilní montáž ve verzi „odtah“. Příslušenství dodávané společností Elica (k dispozici k zakoupení na straně 13) umožňuje odvod výparů mimo domov v různých kombinacích, tím je zajištěn vysoký výkon a velmi nízká úroveň hluku.

NikolaTesla models associated with this installation platform provide great installation flexibility, in the duct out version. The accessory piping provided by Elica (available for purchase on page 13) allows fumes to be conveyed to the outlet point outside the home, thus ensuring high performance and very low noise levels.

Společnost Elica navrhla 3 různé montážní sady pro převedení produktu do režimu recirkulace, které lze použít dle potřeb instalace.

Elica has designed 3 different kits to convert the product to the filtering mode, to be used according to installation needs.



Zadní odtah  
Rear outlet



Boční odtah (vpravo nebo vlevo)  
Side outlet (right or left)



Recirkulace "VÝDUCH POD SOKL"  
Installation "PLINTH IN"

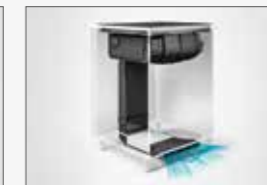

Recirkulace "VÝDUCH PŘED SOKL"  
Installation "PLINTH OUT"



Recirkulace "VÝDUCH ZA SKŘÍŇKU"  
Installation "BACK OUTLET"

### KITO167756 | INSTALAČNÍ SADA PRO RECIRKULACI (MIN H6CM) „VÝDUCH POD SOKL“ FILTERING INSTALLATION KIT UNDER PLINTH (MIN H6CM) "PLINTH IN"

Pokud je zakoupený produkt v režimu „odtah“, tato sada umožní jeho změnu na režim „recirkulace“. Filtrovaný vzduch bude odváděn do soklu kuchyňské skřínky. Pro větrací otvor umístěný v soklu kuchyňské skřínky je součástí balení chromovaný dekorativní díl.

If the product purchased is in duct out mode, this kit will allow it to be installed in filtering mode. The filtered air will be conveyed into the cabinet base. A chrome-plated trim profile is provided for any vent slot, made in the cabinet baseboard.



- Keramický uhlíkový filtr (2 kusy)
- 90° - 94 x 227 mm ploché koleno
- 500 x 94 x 227 mm ploché potrubí
- 90° redukce/koleno z 94 x 227 mm horizontálně na 55 x 227 mm
- Deflektor s výduchem pod sokl
- Chromovaný dekorativní díl
- Izolační páska

- Ceramic filters (2 pieces)
- 90° - 94 x 227 mm rectangular bend
- 500 x 94 x 227 mm rectangular pipe
- 90° rectangular bend from vert. 94 x 227 mm to horiz. 55 x 227 mm
- Under baseboard deflector
- Chrome-plated trim profile
- Adhesive Tape



**KITO167757 | INSTALAČNÍ SADA PRO RECIRKULACI (MIN H6CM) „VÝDUCH PŘED SOKL“**  
 FILTERING INSTALLATION KIT OUT OF THE PLINTH (MIN H6CM) "PLINTH OUT"

Zakoupením této sady je možné změnit režim na „recirkulaci“ a filtrovaný vzduch odvádět pomocí uzavřeného potrubního systému skrz kuchyňskou skříňku a její sokl. Speciální difuzor odvádí vzduch směrem před skříňku a je zakončen chromovým dekorativním dílem.

By purchasing this kit, it is possible to convert and install the product in filtering mode, thus conveying purified air into, and then outside the baseboard, through a special funnel-shaped pipe with an aesthetic profile on its edge, finishing the vent hole.



- Keramický uhlíkový filtr (2 kusy)
- 90° - 94 x 227 mm ploché koleno
- 500 x 94 x 227 mm ploché potrubí
- 90° redukce/koleno z 94 x 227 mm horizontálně na 55 x 227 mm
- Speciální difuzor k montáži do soklu s chromovým dekorativním dílem
- 218 x 55 x 300 mm ploché potrubí
- Podpora difuzoru
- Izolační páska
- Ceramic filters, 2 pieces
- 90° - 94 x 227 mm rectangular bend
- 500 x 94 x 227 mm rectangular pipe
- 90° rectangular bend from vert. 94 x 227 mm to horiz. 50 x 227 mm
- Outlet connection to be fitted outside the baseboard, provided with chrome-plated trim profile
- 218 x 55 x 300 mm rectangular pipe
- Outlet connection support
- Adhesive tape

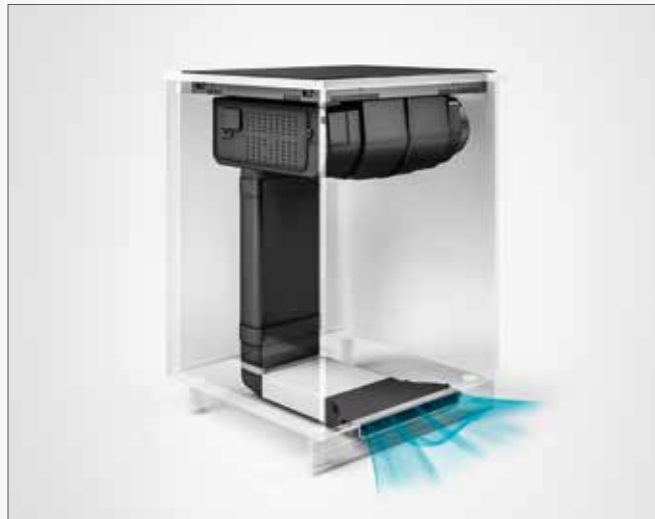

**KITO180522 | INSTALAČNÍ SADA PRO RECIRKULACI (MIN H6CM) „VÝDUCH ZA SKŘÍŇKU“**  
 FILTERING INSTALLATION KIT "BACK OUTLET"

Tato sada umožňuje změnu na režim „recirkulace“. Filtrovaný vzduch je odveden skrz zadní stěnu kuchyňské skříňky a proudí nejjednodušším způsobem meziprostorem mezi stěnou a skříňkou bez použití jakéhokoliv potrubí.

This kit allows the product to be converted into filtering mode. The air flow is conveyed backwards and left to flow, in the simplest possible way, into the interspace between the wall and the cabinet without the use of any additional pipes.



- Keramický uhlíkový filtr (2 kusy)
- Teleskopický difuzor
- Chromovaný dekorativní díl
- Ceramic filters, 2 pieces
- Telescopic outlet connection
- Chrome-plated trim profile



**NIKOLATESLA UNPLUGGED | SWITCH GLOW | SWITCH | ONE HP | ONE | LIBRA | FLAME**

Instalační řešení těchto modelů bylo také navrženo tak, aby umožňovalo maximální flexibilitu instalace s optimalizací prostoru uvnitř kuchyňské skříňky. Modely NikolaTesla s tímto řešením lze zakoupit jak ve verzi "odtah", ale i ve verzi „recirkulace“. V obou případech je součástí balení vše potřebné pro základní instalaci. V případě jiného instalačního řešení lze vybírat z velkého množství příslušenství, jako jsou kolena, trubky a další (viz strana 13).

This platform has also been designed to guarantee maximum installation flexibility by optimizing space inside the cabinet. NikolaTesla models associated with this platform can be purchased both in duct out and filtering version. In both cases, the product is supplied 'ready' for installation (in the basic versions). In case of different installation needs, bends and pipes are available to be purchased as accessories (see page 13).

**RECIRKULACE FILTERING MODE**

INSTALAČNÍ VIDEO



Pokud byla zakoupena varná deska s integrovaným odsavačem par v režimu recirkulace, jsou součástí balení všechny díly potřebné k instalaci NikolaTesla s výduchem vzduchu před sokl kuchyňské skříňky, včetně exkluzivní chromované lišty k začistění výřezu, nezbytného pro odvod vzduchu.

If the filtering version product code has been purchased, the packaging will contain everything needed to install NikolaTesla with a ducted outlet to the cabinet baseboard, including the exclusive chrome-plated trim profile to finish the baseboard (výřez), necessary for air outlet.

Díly součástí balení (recirkulace s výduchem před sokl) In the box (filtering mode PLINTH OUT)



- Keramický uhlíkový filtr (3 kusy)
- přihrádka pro keramické filtry
- rozšiřující díl pro hloubku 60/65 cm
- 500 x 94 x 227 mm ploché potrubí
- 90° redukce/koleno z 94 x 227 mm horizontálně na 55 x 227 mm
- 218 x 55 x 300 mm ploché potrubí
- Speciální difuzor k montáži do soklu s chromovým dekorativním dílem
- 218 x 55 x 300 mm ploché potrubí
- Podpora difuzoru
- Izolační páska
- Supporti per raccordo di uscita
- Nastro adesivo
- Ceramic filters (3 pieces)
- Ceramic filter frame assembly
- 90° - 94 x 227 mm Rectangular bend
- 90° rectangular bend from vert. 94 x 227 mm to horiz. 50 x 227 mm
- 500 x 94 x 227 mm rectangular pipe
- 218 x 55 x 300 mm rectangular pipe
- outlet connection to fit outside the baseboard, provided with chrome-plated trim profile
- 2 extension connections for >60 and >65 cabinet
- Outlet connection supports
- Adhesive tape

**KITO140820 | MONTÁŽNÍ SADA RECIRKULACE PRO SKŘÍŇKY HLUBŠÍ VÍCE JAK 65CM**  
 FILTERING MODE KIT FOR DEEP CABINETS

V případě instalace do skříňky hlubší než standardní (65 cm) Elica nabízí instalační sadu pro umístění potrubí co nejdále dozadu, aby se maximalizovala kapacita zásuvek.

In the case of installation in kitchen cabinets deeper than standard ones, Elica provides a kit to move the piping as far backward as possible, in order to maximize drawer capacity.



- díl pro instalaci do skříňky > 70 cm
- 90° - 94 x 227 mm ploché koleno
- 218 x 55 mm Flexibilní ploché potrubí
- Extension connection for > 70 cm cabinet
- 90° - 94 x 227 mm rectangular bend
- 218 x 55 mm flexible connection

Dostupné pro modely Available for models  
 NIKOLATESLA ONE / ONE HP / SWITCH GLOW /  
 SWITCH / UNPLUGGED / LIBRA / FLAME /  
 NIKOLATESLA



Příklad možné instalace do skříňky 60/65cm recirkulace  
 Example of filtering mode configuration with deep cabinet

**REŽIM "ODTAH"**  
DUCT-OUT VERSION

Díly součástí balení (odtah)  
In the box (duct-out version)



- Zadní připojovací díl
- 90° - 94 x 227 mm ploché koleno
- 15° segment (4 kusy)
- 500 x 94 x 227 mm ploché potrubí

- Rear outlet connection
- 90° - 94 x 227 mm rectangular bend
- 15° connection (4 pieces)
- 500 x 94 x 227 mm rectangular pipe

Pokud byl zakoupen produkt v režimu „odtah“, bude balení obsahovat veškeré potrubí potřebné k instalaci uvnitř kuchyňské skříňky. Veškeré další potřebné potrubí k odvodu vzduchu mimo dům, je třeba zakoupit jako samostatné příslušenství.

If the duct out version product code has been purchased, the packaging will contain all piping to install the product in this mode. Any necessary piping to connect to the air/fume outlet outside the house, shall be purchased as separate accessories.



▶ INSTALAČNÍ VIDEO

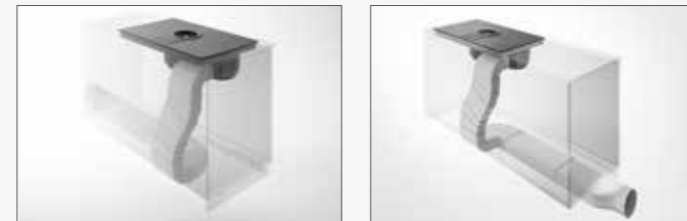

Příklady možného odtahového potrubí v soklu  
Example of duct-out mode configuration with lateral outlet



Příklad odtahu se zadním vývodem  
Example of duct out mode configuration with rear outlet

Konfigurace v režimu „odtah“ s odvedením vzduchu v zadní stěně je také možná, potřebné díly potrubí lze zakoupit jako samostatné příslušenství.

Configuration in duct out mode with the air outlet in the rear wall, is also possible and the necessary piping shall be purchased as separate accessories.

**KITO130427A INSTALAČNÍ SADA PRO ZMĚNU NA RECIRKULACI**  
FILTERING MODE CONVERSION KIT

Pokud se později rozhodnete model NikolaTesla zakoupený pro režim „odtah“, na režim „recirkulace“, je nutné zakoupit tuto instalační sadu.

If you decide to convert the NikolaTesla associated with this platform from duct out version to filtering version at a later time, you will need to purchase this accessory kit.



- Keramický uhlíkový filtr (3 kusy)
- přihrádka pro keramické filtry
- rozšiřující díl pro hloubku 60/65cm
- sběrný díl
- 500 x 94 x 227 mm ploché potrubí
- 90° redukce/koleno z 94 x 227 mm horizontálně na 55 x 227 mm
- 218 x 55 x 300 mm ploché potrubí
- Speciální difuzor k montáži do soklu s chromovým dekorativním dílem
- 218 x 55 x 300 mm ploché potrubí
- Podpora difuzoru
- Izolační páska
- Ceramic filters, 3 pieces
- Ceramic filter frame assembly
- Ceramic filter tray
- 90° - 94 x 227 mm rectangular bend
- 90° rectangular bend from vert. 94 x 227 mm to horiz. 50 x 227 mm
- 500 x 94 x 227 mm rectangular pipe
- 218 x 55 x 300 mm rectangular pipe
- Outlet connection to be fitted outside the baseboard, provided with chrome-plated trim profile
- 2 extension connections for >60 and >65 cabinet
- Outlet connection support
- Adhesive tape

**PŘÍSLUŠENSTVÍ PRO INSTALACI V ŘEŽIMU "ODTAH"**  
ACCESSORY PIPE FITTINGS FOR DUCT-OUT VERSION



**PŘÍSLUŠENSTVÍ PRO INSTALACI V ŘEŽIMU "RECIRKULACE"**  
ACCESSORY PIPE FITTINGS FOR FILTERING VERSION



**KERAMICKÝ UHLÍKOVÝ FILTR**  
CERAMIC ODOUR FILTER

Keramický UHLÍKOVÝ filtr je inovativní modulární filtr s aktivním uhlím, který může být tepelně regenerován v troubě každé 2 až 3 měsíce při teplotě 200 °C po dobu 45 minut. Jeho fyzikálně chemické vlastnosti umožňují vysokou účinnost absorpce pachů a velmi vysokou mechanickou pevnost.

The ceramic filter is a modular charcoal filter that can be thermally regenerated in the oven every 2/3 months at 200° for 45 minutes, up to max 5 years. It allows for very high odour absorption efficiency and very high mechanical strength.



KITO120952A  
Dostupné pro modely  
Available for  
NIKOLATESLA ONE  
NIKOLATESLA ONE HP  
NIKOLATESLA UNPLUGGED  
NIKOLATESLA SWITCH GLOW  
NIKOLATESLA SWITCH  
NIKOLATESLA LIBRA  
NIKOLATESLA FLAME



KITO167755  
Dostupné pro modely  
Available for  
NIKOLATESLA FIT  
NIKOLATESLA FIT XL  
NIKOLATESLA 3Z  
NIKOLATESLA PRIME S  
NIKOLATESLA PRIME S +  
NIKOLATESLA ALPHA



• NikolaTesla Alpha  
Odtah Duct-out

Dimensions: 248.7, 5.3, 129, 745, 172.5, 17.5, 4, 14, 23.5, 392, 489.5, 780, 189, 34, 254, 89, 192.5, 515, 333, R5, 222, R20.

• NikolaTesla Fit  
Odtah Duct-out

Dimensions: 246.2, 5.3, 34, 555, 77.5, 22.5, 197, 14, 23.5, 388, 487, 600, 78, 45, 515, 365, R5, 251.5, 192, 222, 89, R20.

• NikolaTesla Fit 3Z  
Odtah Duct-out

Dimensions: 258.7, 5.3, 111, 555, 22.5 - 82.5, 4, 14, 23.5, 392, 489.5, 600 - 720, 43, 78, 268.8, 46, 515, 264, 88, 202.5, R5, 222, R20, 223, 377.

• NikolaTesla Fit XL  
Odtah Duct-out

Dimensions: 248.7, 5.3, 129, 745, 172.5, 42.5, 4, 14, 23.5, 392, 489.5, 830, 79, 44, 515, 366, R5, 254, 89, 192.5, 222, R20.

• NikolaTesla Flame  
Odtah Duct-out

Dimensions: 54, 226, 40, 832, 98, 9.5, 17.5, 475, 510, 125, 134, 165, 192, 211, 267, 94, 81, 270.5, 16, 510, 440, 880, 832, 826, 8, 36, 9.5, 23.3, 48, 17.5, 475, 510, 16.3, 80, 475, 55, 53.8, 300, 234, 236.5, 96, 507-570-633, 130, 63, 131, 248, R5, 341, 37, 593 (max), 880.

• NikolaTesla Libra  
Odtah Duct-out

Dimensions: 5.3, 4, 18.5, 830, 793, 49, 106, 13, 487, 148, 167, 35, 226, 550.4, 217, 202.2, 13, 94, 514.5, 528.5, 515, 13.5, 192, 35, 515, 332, R5, 240.5, 106, 13, 487, 211, 228, 54, 475, 37, 341, 593 (max), 521-584-647, 60, 332, 35.

• NikolaTesla One - One HP  
Odtah Duct-out

Dimensions: 210, 6.4, 830, 793, 58.1, 49, 107, 14, 515, 210, 125, 130, 35, 226, 533, 253, 94, 518, 515, 267, 16, 148, 167, 23, 515, 267, 16, 415, 23, 341, 37, 279, 234, 216, 521-584-647, 593 (max), 60, 292, 14, 515, 211, 216, 267, 20.

• NikolaTesla Prime S - Prime S+  
Odtah Duct-out

Dimensions: 255, 249.7, 5.3, 125.4, 745, 172.5, 42.5, 4, 14, 23.5, 490.5, 830, 189, 34, 515, 333, R5, 89, 222, R20, 192.

• NikolaTesla Switch Glow - Switch  
Odtah Duct-out

Dimensions: 5.3, 4, 830, 793, 48, 49, 102, 14, 487, 210, 125, 130, 35, 226, 550.4, 202.2, 94, 514.5, 528.5, 515, 13.5, 148, 167, R5, 515, 267, 13.5, 475, 23, 341.1, 37, 279, 234, 217, 48, 102, 291, 14, 487, 216, 216, 267, 20, 55, 475, 521-584-647, 593 (max), 60, 291, 14, 487, 216, 216, 267, 20, 55, 475.

• NikolaTesla Unplugged  
Odtah Duct-out

Dimensions: 5.4, 4, 900, 799, 793, 49, 211, 216, 125, 130, 35, 226, 514.5, 531.2, 279.4, 1.1, 111.6, R5, 148, 89.8, 180, 180, 180, 180, 89.8, 94, 514.5, 279.4, 1.1, 111.6, 148, 89.8, 180, 180, 180, 180, 89.8, 94, 514.5, 279.4, 1.1, 111.6, 148, 89.8, 180, 180, 180, 180, 89.8.

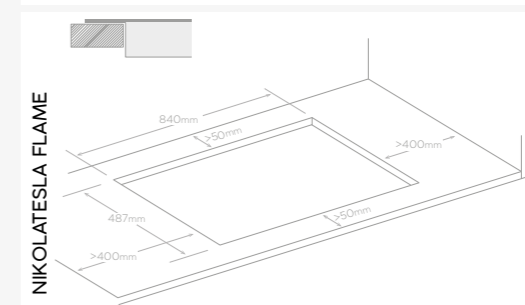
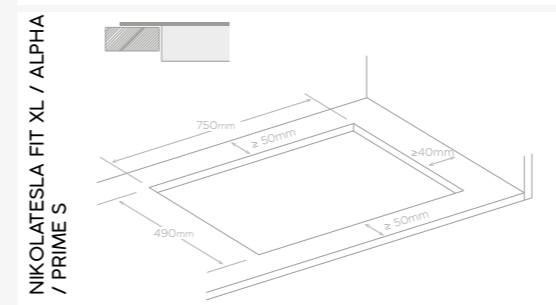
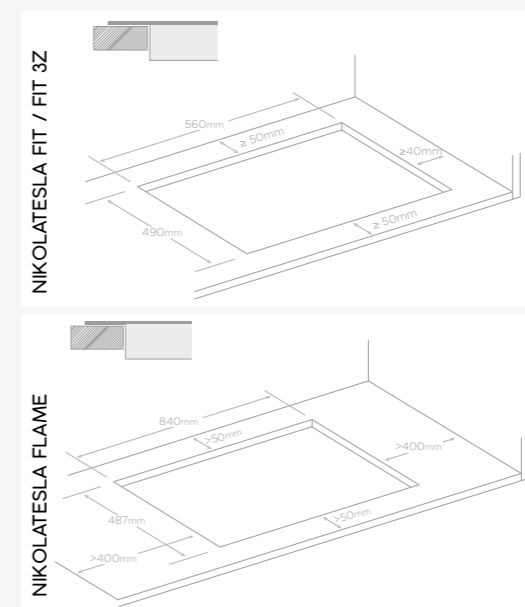
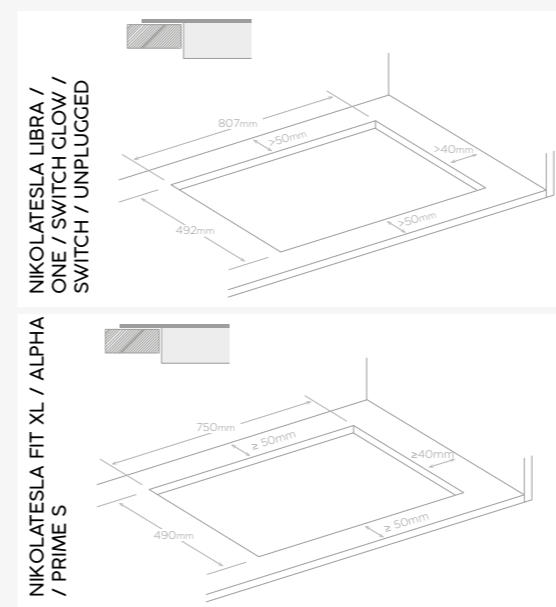

STANDARDNÍ INSTALACE  
STANDARD INSTALLATION

NikolaTesla lze nainstalovat přímo na pracovní desku (standardní instalace), nebo zcela zapustit do pracovní desky (více informací k této montáži naleznete v návodu k instalaci a používání).

NikolaTesla can be installed directly on the worktop (standard installation) or fit into a housing flush with the worktop (see technical drawing in the installation instructions).



# NIKOLATESLA DESIGN AWARDS



## VYSVĚTLIVKY



Nyní je varná deska s integrovaným odsáváním pomocí funkce Airmatic zcela automatická. Inteligentní senzor dokáže rozpoznat kvalitu a složení par vzniklých při vaření a kombinovat tyto informace s počtem a výkonem používaných varných zón indukční desky. Po ukončení vaření a vypnutí varných zón, se systém odsavače par automaticky přizpůsobuje postupným snižováním odsávání a odstraňováním zbytkových výparů a pachů. Tato pokročilá technologie je vrcholem řady indukčních varných desek s integrovaným odsavačem par a umožňuje vám dosáhnout nejlepší rovnováhy mezi hlučností, výkonem a energetickou účinností.

Airmatic makes your extractor hob fully automatic. Its smart sensor is able to distinguish fume quality and type of cooking, and based on this information, adjusts the number and power of the induction zones used. Even when cooking is finished, the system automatically adapts, gradually lowering extraction and eliminating any residual vapors, odors and humidity. This advanced technology represents the highest level in the extractor hob market, thus allowing for the best balance between silence, power and energy savings.



Tato funkce je ideální pro vaření potravin, které vyžadují rychlejší vaření. Jediným dotykem nastavíte varnou zónu na maximální výkon na 10 minut, čímž obsah hrnce přivedete k varu o 30 % rychleji než při použití běžné indukční varné desky dostupné na trhu.

This feature is perfect for foods that require faster cooking. Just one touch sets the cooking zone at maximum speed, for 10 minutes, bringing the contents of the pot to a boil 30% faster, in comparison to common induction hobs available on the market.



Pokud k vaření používáte velké pánve, oválné hrnce, solnou desku nebo Plancha grill, existuje riziko, že se teplo nerovnoměrně rozptýlí na povrchu pánve od středu směrem ven. Funkce Bridge Zone řeší problém spojením dvou varných zón do jedné větší oblasti. Se stejným výkonem, rovnoměrnou a konstantní teplotou pro nejlepší výsledek vašeho nádobí.

When you cook using longer or large pans, there is a risk that the heat is progressively dispersed on the surface of the pan from the centre outwards. The Bridge Zone function solves the problem by joining two cooking areas into one single larger area. With the same power, uniform and constant temperature for the best result of your dishes.



Vzhledem k rozšířené popularitě navrhovat otevřené kuchyně spojené s obývacím pokojem se stalo důležitým mít možnost spoléhat se na odsavače par s větší schopností odsávání, s menší hlučností a nenápadným designem. Odsavače par Comfort Silence mají velmi nízkou hlučnost a i při maximálním výkonu odsávání neruší při ostatních činnostech jako je například sledování televizních programů nebo konverzace s přáteli.

With the widespread tendency to design open-plan kitchens joined to the living room, it has become important to be able to rely on hoods with a greater extraction capability which are quieter, so they do not intrude on the surroundings. Thanks to Comfort Silence, the sound level of Elica extraction hoods at maximum extraction speed does not disturb or interfere with the conversation of those present.



Ať už vaříte pro celou rodinu nebo pár přátel, naše extra velká zóna je přesně to, co potřebujete. Můžete použít velké hrnce nebo pánve (s průměrem až 30 cm), nebo připravujete pokrmy rychleji, díky vyšším úrovním výkonu, ve srovnání s průměrnou indukční varnou deskou na trhu.

Whether you are cooking for your entire family or some friends, our Extralarge Zone is just what you need. Cook using large pots and pans (up to 30 cm in diameter), or prepare special dishes faster, thanks to higher power levels in comparison to the average induction hob on the market.



S funkcí Autocapture si nebudete muset dělat starosti s nastavením výkonu odsavače par podle toho, co vaříte. Odsavač par automaticky identifikuje aktivní varné oblasti a podle toho nastaví výkon, přičemž najde nejlepší rovnováhu mezi hlučností, výkonem a energetickou účinností. Po ukončení vaření a vypnutí varných zón, se systém odsavače par automaticky přizpůsobuje postupným snižováním odsávání a odstraňováním zbytkových výparů a pachů. Indukční varná deska s integrovaným odsavačem par se stává ještě praktičtější s jednodušším ovládáním pro dokonalé vaření a vynikající odsávání.

The Autocapture feature allows to adjust the extraction power according to what is being cooked; the hood itself will identify active cooking zones and set the power accordingly, at the same time ensuring the perfect balance between silence, power and energy efficiency. When cooking is finished, the system will gradually decrease the speed so as to eliminate vapors, odors and residual moisture. The extractor hob becomes even more functional and practical, for perfect cooking and high extraction power.





MELTING MODE

Funkce Melting Mode je ideálním řešením pro jemnější vaření, jako je rozpouštění másla nebo čokolády, aniž by se narušila jejich textura a chuť. Teplota je udržována velmi nízká (méně než 50°), tím je zajištěno, že suroviny jsou rozpouštěny, aniž by bylo nutné nepřetržitě míchat a to bez rizika jejich přilepení nebo připálení na dně hrnce.

The Melting Mode feature is the ideal solution for more delicate cooking, such as melting butter or chocolate, without ruining their texture or taste. The temperature is kept very low (below 50°) to assure that the ingredients fully melt, without the need to continuously mix them, and with no risk of ingredients sticking to the bottom of the pot.



MULTI FLEXI SPACE

Spousta velkých pánví na sporáku dohromady? Se systémem Multi Flexi Space máte při použití velkých hrnců k dispozici více místa v délce i šířce. Díky uzavřeným podpůrným mřížkám, které vytvářejí plochy, souvislý povrch, můžete pánev posouvat z jednoho plynového hořáku na druhý, aniž byste je museli zvedat. Praktické litinové pracovní podpěry zajistí, že vše, co potřebujete, máte vždy po ruce.

Veel grote pannen tegelijk op het vuur? Met het systeem Multi Flexi Space kunt u rekenen op meer ruimte, in lengte en breedte, voor uw pannen. U kunt de pannen van het ene vuur naar het andere schuiven zonder ze op te tillen, dankzij de gesloten dwarsroosters die een vlak en doorlopend oppervlak creëren. Een praktisch gietijzeren steunoppervlak zorgt ervoor dat u altijd alles bij de hand hebt.



POT SELF-DETECTION

Varná deska je vybavena speciální technologií, která automaticky detekuje přítomnost nádobí na varných zónách. Jakmile je zjištěna jejich přítomnost, rozsvítí se na ovládacím panelu odpovídající ovládací prvky, které umožní uživateli nastavit potřebnou úroveň výkonu. Díky této vlastnosti je spotřebič efektivní a bezpečný a aktivuje se pouze v přítomnosti správně umístěných nádob.

The hob is equipped with special technology that automatically detects the presence of cookware on the cooking zones. Once detected, the corresponding controls will light up on the interface, thus letting the user set the power level. Thanks to this feature, the appliance is efficient and safe, activating only in the presence of correctly positioned cookware.



RECALL

Pokud dojde k náhodnému vypnutí varné desky, lze pomocí funkce Recall do 6 vteřin opět nastavit všechny předchozí nastavení a to jak varných zón, tak i odsavačepar a to jen jedním dotykem.

If the hob is accidentally switched off, the Recall feature is activated within 6 seconds: just one touch is all it takes to reset all of the previously set features, on all cooking zones and the extraction system.



CHILD LOCK

Pokud máte doma děti, funkce Child Lock je neocenitelná a zajistí, že se omylem nezapnou varné zóny, nebo odsávání. Funkci lze aktivovat, pokud je varná deska zapnuta, ale varné zóny a odsávání jsou vypnuté.

If you have children in your home, the Child Lock function is invaluable for ensuring the cooking or extraction areas are not accidentally switched on. The function can be enabled when the product is switched on but the cooking areas and extraction are switched off.



SIMMERING MODE

Tato konkrétní funkce automaticky řídí výkon varné zóny, což umožňuje potraviny vařit po dlouhou dobu a zároveň zabráňuje převaření a náhodnému přetečení vody. Omezuje také tvrdnutí potravin, případně možnému připálení na dnu hrnce, které je typické při přípravě rýže, omáček a vařeně zeleniny.

This particular feature controls the power level of the cooking zone, allowing foods to simmer for long periods of time, preventing over-boiling and accidental liquid over-flow. At the same time, it prevents the hardening of foods or possible burning at the bottom of the pot, which is typical when preparing rice, soups and boiled vegetables.



STOP & GO

Někdy potřebujete nečekaně opustit kuchyň uprostřed přípravy jídla a přerušit vaření. Pokud použijete funkci Stop & Go, vypnete všechny aktivní varné zóny jediným gestem a zároveň uložíte do paměti varné desky momentálně používané výkony jednotlivých zón.

Sometimes you need to unexpectedly leave the kitchen in the middle of preparing a recipe, interrupting the cooking. In this case, if you enable the Stop&Go function, all the active areas can be switched off with a single gesture, saving whatever is being cooked.



SUPER EASY INSTALLATION

S jedinečným systémem Elica lze instalaci odsavače par provést zcela bezpečně v několika krocích, přičemž je zajištěn vzhled výrobku a prostor, ve kterém je umístěn. Poté, co je digestoř automaticky zajištěna ve své poloze, lze upevňovací body jemně upravit, aby byl zachován lineární design kuchyně a zajištěna dokonalá integrace digestoře v místnosti. Jednoduché, odolné a bezpečné řešení.

With the exclusive Elica system, installation can be done in total safety in just a few steps, safeguarding the look of the product and the space in which it is positioned. After the hood is automatically locked in position, the fastening points can be finely adjusted to preserve the linear design of the kitchen and ensure perfect integration of the hood in the room. A simple, hard-wearing and safe solution.



TASTY FRY

Ať už vaříte jednu nebo více porcí, varná deska vždy zajistí skvělou chuť smaženého jídla. Silná indukce umožňuje oleji dosáhnout ideální teploty pro smažení (180°) za poloviční čas, ve srovnání s tradičními varnými deskami. Smažený pokrm absorbuje méně oleje, tím je zdravější a umožňuje připravovat více jídla za kratší dobu.

Whether cooking one or more portions, the hob always assures great tasting fried foods. The powerful induction system allows oil to reach an ideal frying temperature (180°) in half the time, in comparison to traditional hobs. In this way, food absorbs less oil, resulting in healthier dishes and the possibility of cooking more portions in less time.



DUAL ZONE

U plynových hořáků Dual Zone není problém použít malé nebo velké pánev. Inovativní hořák je vybaven dvojitou korunkou s nezávislým zapalováním obou hořáků, takže je ideální jak pro malou moka kávu, tak pro velkou pánev.

The hob is equipped with two concentric zones, which can be used separately. Regardless of whether you use a small pot or large pan, your hob will always be at its best.



MAINTENANCE ALARM

Modely vybavené touto funkcí mají světelný ukazatel, který uživatele upozorní na blížící se maximální saturaci tukového a uhlíkového filtru. Tato funkce zajistí včasnou výměnu nebo potřebu umýt uhlíkový nebo tukový filtr, aby spotřebič mohl dále a správně fungovat.

Products equipped with this feature have an indicator light that alerts the user when grease and odor filters are about to reach maximum saturation. Therefore, it's easy to always know when it's time to wash or replace them, in order to keep the appliance clean and operating properly over time.



TIMER

Zapomeňte na hlídání času na kuchyňských hodinách a nastavte si časovač. Stačí nastavit praktickou „minutku“ a začít odpočítávat. Na konci se varná zóna automaticky vypne a ozve se pípnutí. Dotykovým ovládaním můžete současně nastavit časovače nezávisle, na více varných zón.

Forget about cooking times by turning on the timer. Just set the minutes and start the countdown. At the end, the cooking area will be automatically switched off and a beeper will sound. You can set independent timers on more than one area at the same time with the touch remote control.



TOTAL INTEGRATION

Stále oblíbenějším trendem poslední doby jsou nenápadné čisté linie zaručující jednotný vzhled a lineární design s ohledem na prostor. Produkty Total Integration byly navrženy tak, aby se daly bezproblémově integrovat do kuchyně při zachování harmonie s okolím.

Always more popular in today's modern kitchen, "total look" trend enhances homogeneous, uniform and linear design. The products perfectly blend in minimal design kitchens and living rooms, thanks to installation solutions that can adapt to every space, both in cabinets and plasterboard, in total harmony with their surroundings.



WARMING MODE

Tato funkce byla navržena pro vaření při nízké teplotě, je ideální pro ohřev mléka, smetany a omáček bez obav z jejich připálení. Využijete ji také při „tazeni“ domácího vývaru. Tato funkce také udržuje již připravené jídlo teplé, zatímco ostatní potraviny se stále vaří.

This feature was designed for low temperature cooking, ideal for heating liquids such as milk and broth, as well as creams and sauces without worrying about them over-heating. Furthermore, Warming Mode keeps prepared food warm, while other foods are still cooking.



LONG LIFE FILTER ++

Long Life Filter ++ je inovativní uhlíkový filtr vyvinutý společností Elica pro maximální výkon. Tento uhlíkový filtr zaručuje účinnost filtrování více než 80% ve srovnání s ostatními uhlíkovými filtry na trhu, které dosahují pouze 60%. Tento typ uhlíkového filtru lze regenerovat a jeho životnost je až tři roky, oproti častým a nevhodným výměnám klasických uhlíkových filtrů na jedno použití. Aby byly zachovány vynikající vlastnosti tohoto uhlíkového filtru Long Life++, musí být filtr regenerován každé 2 nebo 3 měsíce jednoduchým regeneračním postupem, který jej udržuje jako nový. Ideální řešení, pokud rádi vaříte náročná jídla, jejichž vaření trvá dlouho.

Long-Life Filters ++ have been developed by Elica to reach maximum performance levels and guarantee odor filtering efficiency, which is much higher than average. In order to simplify maintenance operations and reduce environmental impact, these anti-odor filters can be regenerated, lasting up to 3 to 5 years, thus avoiding frequent replacements and waste.



EASY TO MAINTAIN

Udržování odsavače par v čistotě zajišťuje nejen maximální hygienu v kuchyni, ale také dlouhou životnost výrobku. Modely Elica jsou navrženy z materiálů a povrchových úprav pro snadnou údržbu. Všechny součásti, jako jsou tukové a uhlíkové filtry, jsou snadno přístupné a vyjmutelné, takže je lze umýt nebo rychle vyměnit.

Keeping your hood clean not only ensures maximum hygiene in the kitchen but also long life for the product. The Elica models are designed with materials and finishes for instant maintenance operations. All the components, such as the grease and odour filters, can be easily accessed and removed so they can be washed or rapidly replaced.



#### **DOLNÍ JIRČANY**

Jesenická 565, 252 44, Dolní Jirčany  
tel./fax: +420 284 824 808, +420 284 828 559  
mobil: +420 602 121 036  
e-mail: [favia@favia.cz](mailto:favia@favia.cz)

#### **PLZEŇ**

Koterovská 158, 326 00, Plzeň  
tel./fax: +420 377 448 797, +420 377 440 619  
mobil: +420 724 085 682  
e-mail: [plzen@favia.cz](mailto:plzen@favia.cz)

#### **PARDUBICE**

Husova 87, 530 03, Pardubice  
tel./fax: +420 466 260 291  
mobil: +420 602 562 030  
e-mail: [pardubice@favia.cz](mailto:pardubice@favia.cz)

#### **Informace o prodejních místech a servisech**

tel.: +420 284 824 808  
mobil: +420 602 121 036  
e-mail: [favia@favia.cz](mailto:favia@favia.cz)

[www.favia.cz](http://www.favia.cz)  
[www.elicacr.cz](http://www.elicacr.cz)

#### **Elica**

Via Ermanno Casoli, 2  
60044 Fabriano AN Italy  
T +39 0732 6101  
F +39 0732 610249

[elica.com](http://elica.com)

